

VASCO[®]

HEATING CONCEPTS

Termékkatalógus

Magyar változat

2.2



FÜGGELÉK:

A magyar nyelvű katalógusban található információk tájékoztató jellegűek. Az itt leírt esetleges hibákért, félre tájékoztatásért sem a VASCO BVBA, a Vasco radiátorok gyártója, sem a PERFECT SENSE Kft., a Vasco radiátortok magyarországi forgalmazója, felelősséget nem vállal. Az esetleges hibák miatt elnézésüket kérjük.

Felhasznált irodalom: Vasco Export Preislist, Deutschland.

Kiadja: Perfect Sense Kft, Budapest 2010.

A kiadványért felelős: Selmeczy András

Budapest. 2010. Június. 2. kiadás

Tisztelt Olvasó!

Ön jelenleg a Perfect Sense Kft. jóvoltából elkészült VASCO katalógus magyarítását olvassa. A katalógus a termékek leírását tartalmazza, segít azok kiválasztásában, hogy megtaláljuk az Ön otthonába leginkább illő Radiátort.

Használati útmutató:

A radiátorok anyagok (alumínium és acél) valamint családok szerint vannak szét választva. Minden típushoz tartoznak lépések, amelyeket ha követünk, biztosan nem lesz gondunk az összeállításánál.

1. lépés: Típus és méret meghatározása

2. lépés: Szín meghatározása

3. lépés: A bekötés és szelep kiválasztása

4. lépés: Kiegészítők kiválasztása

Minden lépésnél összegyűjtöttük, hogy mik a lehetőségek, milyen alternatív megoldások léteznek, és ezeket hogyan lehet kombinálni.

A katalógus árakat nem tartalmaz, árajánlatért keresse fel értékesítőjét!

A radiátorok továbbra is a legmagasabb minőségbiztosítási előírásoknak megfelelően készülnek, és emiatt vállal a VASCO minden termékének festés, illesztés valamint hegesztésére 10 év garanciát.

Minden egyéb kiegészítőre 2 év garanciát vállal a gyár.



Tartalomjegyzék:

ALU-ZEN	6
BRYCE	7
ZAROS	8
ARCHE	10
NIVA	11
CARRÉ	12
COCOS	14
FÜRDŐSZOBAI KOLLEKCIÓ	15
VIOLA	21
VINCA	22
LOTUS	23
PRIMULA	24
VERONICA	25
TULIPA	26
TISZTÁN ELEKTROMOS	27
KIEGÉSZÍTŐK	29
SZERELÉSI ÚTMUTATÓ	33

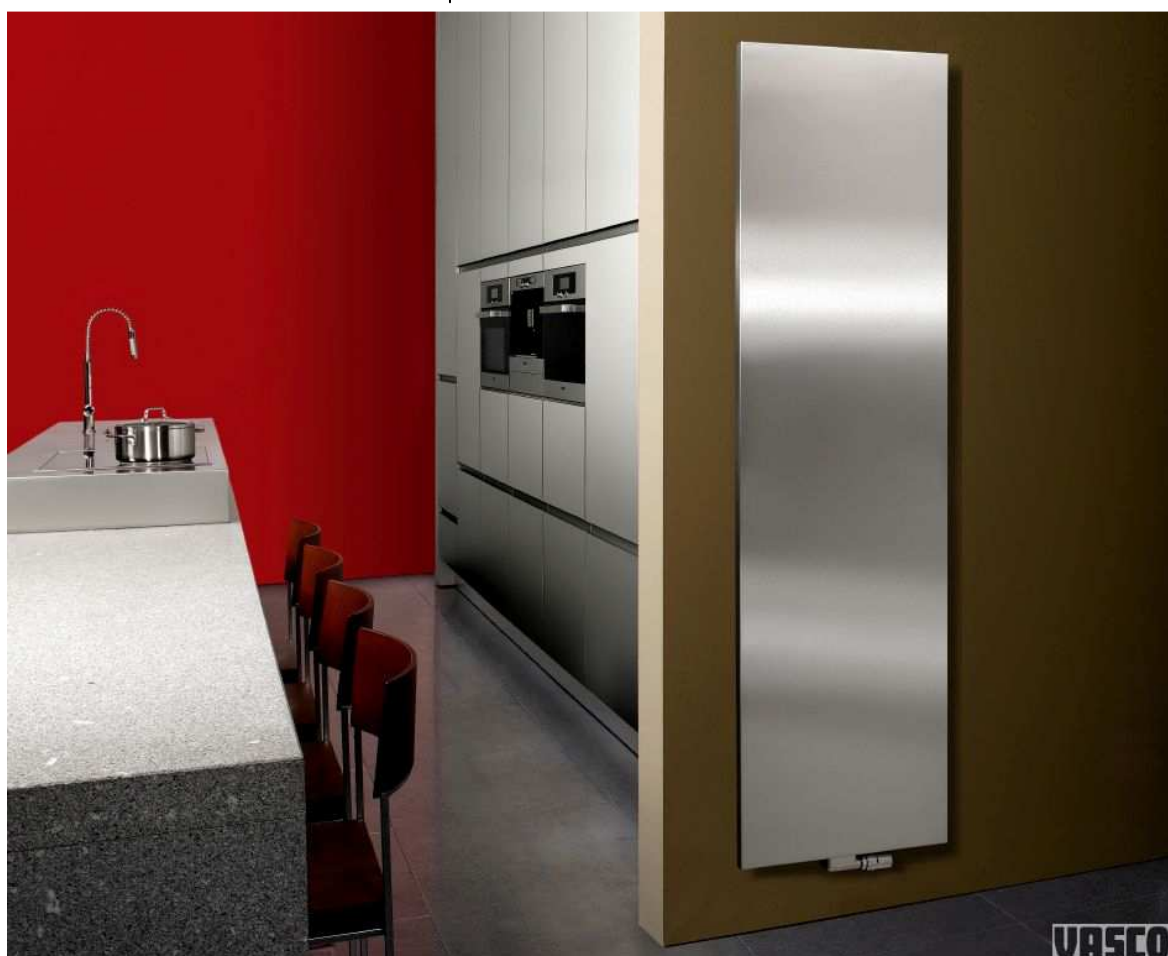

Alumínium radiátorok

- 100%-ban újrahasznált anyagokból
- Biztonságos meleg
- Energiatakarékos
- 10 év gyári garancia

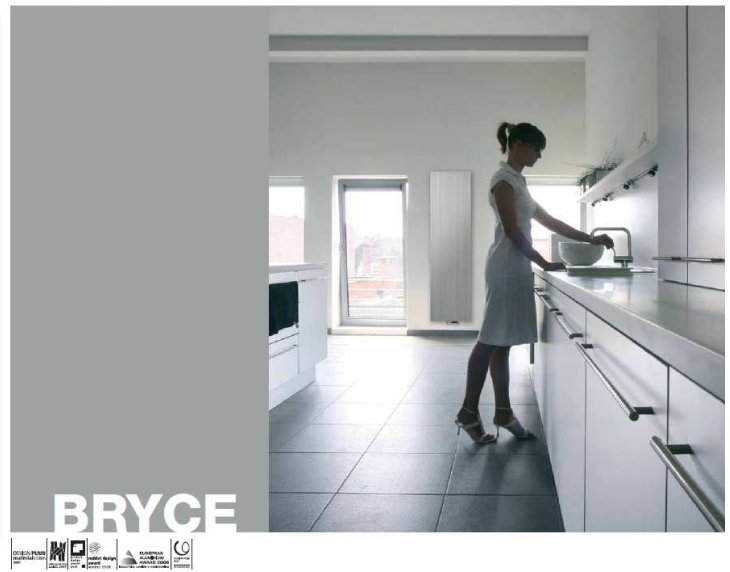

Alu-Zen

1

- Típusok: Alu-Zen
- Méretek:

ALU-ZEN	
H	W
1600	375
1800	450
2000	525
2200	600

2

- Szabvány szín: S600
- Lehetséges: RAL9016 (felár nélkül)
- Más színben nem rendelhető!

3

- Csak középső (MM) bekötéssel lehetséges, 2x1/2"
- Légtelenítő szelep jobboldalt felül
- Táplálás: jobb oldal
- Lehetséges szelepek: 1913, 1914, 1918, 1919, 1924
- Például:

return supply



WALL

Chrome ref. nr. 01914

return supply



FLOOR

Chrome ref. nr. 01924

4

- Króm vagy matt króm gomb, króm vagy matt króm törölközőtartó (720mm)



Különlegesség:

- nyílt rendszerben nem lehetséges.
- Max. nyomás és hőmérséklet: 10 bar; 110 °C
- Lakkjavító ecset, fali rögzítés alaptartozék
- Tisztán elektromosan: nem lehetséges
- Vegyes üzemben: nem lehetséges
- Gyártási idő: 30 nap

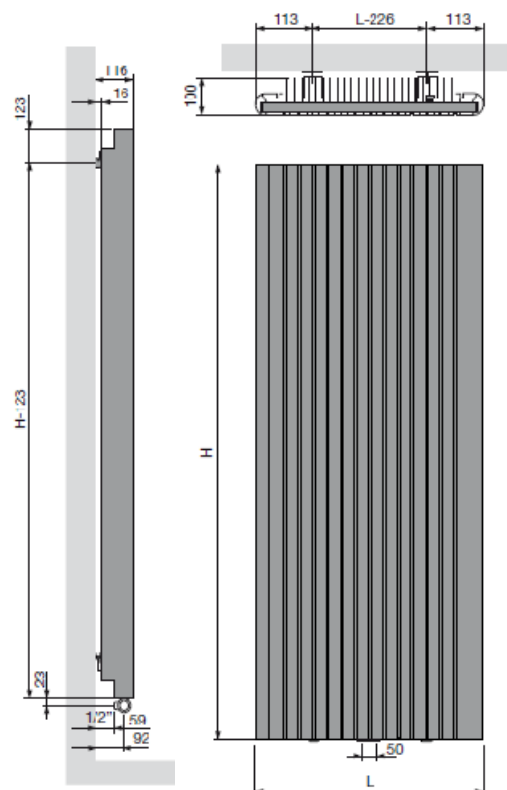

Bryce

1

- Típusok: Bryce
- Méretek:

BV

H	W
1600	409
1800	512
2000	615
2200	



2

- Szabvány szín: S600
- Lehetséges: RAL9016 (felár nélkül), N500, N501, N502, N503, N504, N505, N506, N507, M300, M301, M302, M303, M304 (felárral)
- Más színben nem rendelhető!

3

- Csak középső (MM) bekötéssel lehetséges 2x1/2''
- Légtelenítő szelep jobboldalt felül
- Táplálás: jobb oldal
- Lehetséges szelepek: 1913, 1914, 1918, 1919, 1924
- Például:



4

- áttetsző vagy foncsorozott üveg törölközőtartó (falra szerelt, 3 méretben: 700, 900, 1200 mm)

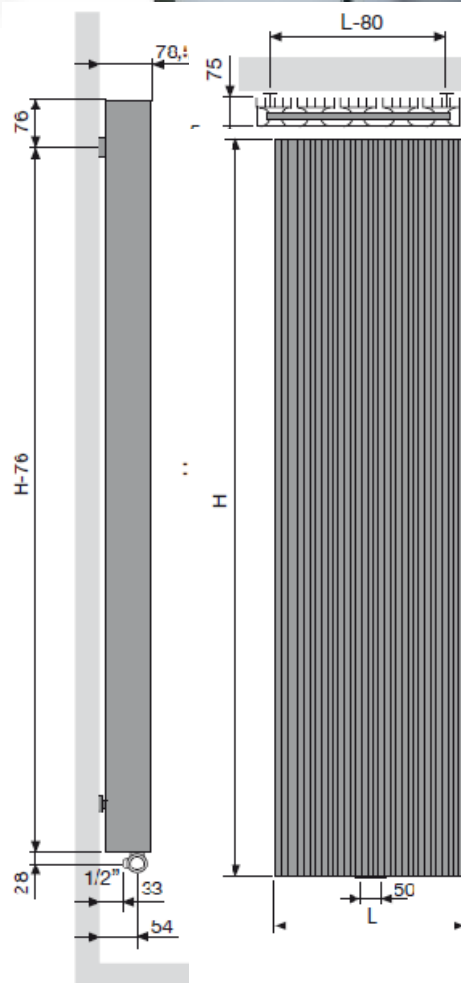

Különlegesség:

- nyílt rendszerben nem lehetséges.
- Max. nyomás és hőmérséklet: 10 bar; 110 °C
- Lakkjavító ecset, fali rögzítés alaptartozék
- Tisztán elektromosan: nem lehetséges
- Vegyes üzemben: nem lehetséges
- Gyártási idő: 30 nap

Zaros

1

- Típusok:
Vertical 75, 100,
Horizontal 100
- Méretek:

V75/V100

H	W
1600	375
1800	450
2000	525
2200	600

H100

W	H
450	500
525	600
600	900
675	1400
750	
825	
900	
975	
1050	
1125	
1200	
1350	
1500	
1650	
1800	
1950	



2

- Szabvány szín: S600
- Lehetséges: RAL9016 (felár nélkül)
- Más színben nem rendelhető!

3

- Csak középső (MM) bekötéssel lehetséges 2x1/2"
- Légtelenítő szelep jobboldalt felül
- Táplálás: jobb oldal
- Lehetséges szelepek: 1913, 1914, 1918, 1919, 1924
- Például:



- Horizontál 100-as bekötése nincs a VASCO programban! csak oldalról köthető be!

4

- Króm vagy matt króm gomb, króm vagy matt króm törölközőtartó (720mm)



Különlegesség:

- nyílt rendszerben nem lehetséges.
- Max. nyomás és hőmérséklet: 10 bar; 110 °C
- Lakkjavító ecset, fali rögzítés alaptartozék
- Tisztán elektromosan: nem lehetséges
- Vegyes üzemben: nem lehetséges
- Gyártási idő: 30 nap

Acél radiátorok

- Újrahasznált anyagokból
- Hagyomány és minőség
- Kiváló minőségű rozsdamentes acélból
- 10 év gyári garancia



Arche

1

- Típusok: VV, Vertikális;
VH Horizontális
csőelrendezés.
HV Vertikális,
PLUS
- Méretek:

VH		VV	
H	W	H	W
870	500	1800	470
1170	600	2000	570
1470	700	2200	670
1670			
1870			

VWBL		HV	
H	W	H	W
1800	470	500	870
2000	570	600	1170
2200	670	700	1470
			1670
			1870



2

- Szabvány szín: RAL9016
- Lehetséges: minden más szín (felárral)

3

- Bekötés: Középső (MM) bekötéssel vagy sarok szeleppel lehetséges, 2x1/2"
- Légtelenítő szelep jobboldalt felül
- Táplálás: felcserélhető
- Lehetséges szelepek: 1913, 1914, 1918, 1919, 1924, 1934, 1964
- Például:



- VH, Horizontális változat csak sarok szeleppel lehetséges, 3x1/2", Lehetséges szelepek: 1934, 1964

4

- Áttetsző vagy foncsorozott üveg törölközőtartó (falra szerelt, 3 méretben: 700, 900, 1200 mm)
- Króm vagy matt króm gomb, króm vagy matt króm törölközőtartó (720mm) vagy gyűrű
- Arche PLUS egy színre fűjt a radiátorhoz hegesztett törölközőtartóval



Különlegesség:

- nyílt rendszerben nem lehetséges.
- Max. nyomás és hőmérséklet: 4 bar; 110 °C
- Színre fűjt fali rögzítés alaptartozék
- Tisztán elektromosan: nem lehetséges
- Vegyes üzemben: nem lehetséges
- Gyártási idő: 30 nap

Niva

1

- Típusok: N1L1, N2L1(dupla), (ES- szárcsiszolt változat), NS1L1 („Soft” kerekített változat), NH1L1 (hor. sima), NH2L1(Hor. dupla), NH2L2 (Hor. ráccsal)
- Méretek:

N2L1		N1L1		NS1L1		NS2L1		NH2L2		NH1L1		NH2L1	
H	W	H	W	H	W	H	W	H	W	H	W	H	W
1820	420	1820	420	1820	440	1820	440	550	678	450	320	650	620
2020	520	2020	520	2020	540	2020	540	650	678	650	620	650	620
2220	620	2220	620	2220	640	2220	640	950	1078	650	820	950	1020
	720		720		740		740		1278	950	1020	950	1020
				N1L1-ES		N2L1-ES							
				H	W	H	W						
				1820	520	1820	520						
				2020	620	2020	620						

2

- Szabvány szín: RAL9016
- Lehetséges: minden más színben (felárral)
- Fali rögzítés: RAL7016

3

- Bekötés: Középső (MM) bekötéssel vagy sarok szeleppel lehetséges, 1/2"
- Légtelenítő szelep jobboldalt felül
- Nem lehet megfordítani, fentről bekötni.
- Táplálás: felcserélhető
- Lehetséges szelepek: 1913, 1914, 1918, 1919, 1924, 1934, 1964
- Például:



- Horizontális radiátorok esetén, bekötés jobb oldalt, integrált szeleppel (alap tartozék) vagy sarok szeleppel lehetséges, 2x 1/2"

4

- Áttetsző vagy foncsorozott üveg törölközőtartó (falra szerelt, 3 méretben: 700, 900, 1200 mm)
- Króm vagy matt króm törölközőtartó (420-720mm)



Különlegesség:

- Nyílt rendszerben nem lehetséges.
- Max. nyomás és hőmérséklet: 10 bar; 110 °C
- Lakkjavító ecset, fali rögzítés alaptartozék
- Tisztán elektromosan: lehetséges, NIVA-EL (27. o)
- Vegyes üzemben: nem lehetséges
- Gyártási idő: 30 nap



Carré (Horizontális/vertikális)

1

- Típusok: CPVN1, CPVN2(dupla), CPHN1, CPHN2, CRVN1(15°-ban hajlított)
- Méretek:

CPVN2		CPVN1		CPHN1		CPHN2		CRVN1	
H	W	H	W	H	W	H	W	H	W
1600	295	1400	295	295	600	295	600	1600	402
1800	355	1600	355	355	800	355	800	1800	612
2000	415	1800	415	415	1000	415	1000	2000	
2200	475	2000	475	475	1200	475	1200	2200	
2400	535	2200	535	535	1400	535	1400		
2600	595	2400	595	595	1600	595	1600		
2800	655	2600	655	655	1800	655	1800		
3000	775	2800	775	775	2000	775	2000		
	895	3000	895	895	2200	895	2200		
					2400		2400		
					2600		2600		
					2800		2800		
					3000		3000		

2

- Szabvány szín: RAL9016
- Lehetséges: minden más színben (felárral)

3

- Bekötés: Középső (MM) bekötéssel vagy sarok szeleppel lehetséges, 1/2"
- Légtelenítő szelep felül.
- Hajlított változat csak középről köthető be.
- Nem lehet megfordítani, fentről bekötni.
- Táplálás: felcserélhető
- Lehetséges szelepek: 1913, 1914, 1918, 1919, 1924, 1934, 1964
- Például:



4

- Szögletes gombok
- Törölközőtartó (720mm)



Különlegesség:

- nyílt rendszerben nem lehetséges.
- Max. nyomás és hőmérséklet: 10 bar; 110 °C
- Lakkjavító ecset, fali rögzítés alaptartozék
- Tisztán elektromosan: nem lehetséges
- Vegyes üzemben: nem lehetséges
- Gyártási idő: 30 nap
- Tételválasztóként is lehetséges



Carré (íves/ fürdőszobai)

1

- Típusok: CR-O(félköríves), CR-A (negyedköríves), CB (fürdőszobai)
- Méretek:

CB		CR-A	
H	W	H	W
745	500	1400	244 R=150
1375	600	1800	298 R=190
1735		2000	
		2200	

CR-O	
H	W
1400	350 R=150
1800	430 R=190
2000	
2200	



2

- Szabvány szín: RAL9016
- Lehetséges: minden más színben (felárral)

3

- Bekötés: sarok szeleppel lehetséges, 1/2''
- Légtelenítő szelep felül.
- Nem lehet megfordítani, fentről bekötni.
- Táplálás: felcserélhető
- Lehetséges szelepek: 1934, 1964
- Például:



4

- Szögletes gombok
- Törölközőtartó (720mm)
- Üvegpalc, anódizált alumínium törölközőtartó



Különlegesség:

- Nyílt rendszerben nem lehetséges.
- Max. nyomás és hőmérséklet: 10 bar; 110 °C
- Lakkjavító ecset (csak CB), fali rögzítés alaptartozék
- Tisztán elektromosan: Csak CB esetében lehetséges.
- Vegyes üzemben: Csak CB esetében lehetséges.
- Gyártási idő: 30 nap

Cocos

1

- Típusok: BETA, RHO, SIGMA, SIGMA-S
- Méretek: Sigma: 1717x664

C-RHO

H	W
1002	400
1302	500
1542	600
1842	

2

- Szabvány szín: RAL9016
- Lehetséges: minden más színben (felárral)

3

- Bekötés: sarok szeleppel lehetséges, 2x1/2", vagy régi mm szeleppel
- Légtelenítő szelep felül.
- Táplálás: felcserélhető
- Lehetséges szelepek: 1934, 1964, 16XX
- Például:

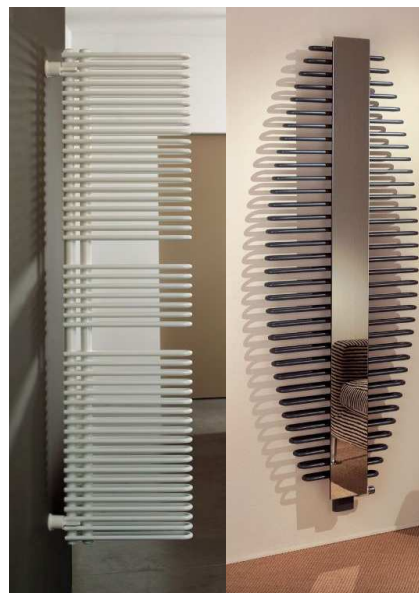

4

- Ehhez a termékhez nem rendelhető kiegészítő
- Sigma-S: Tükörrel

Különlegesség:

- Nyílt rendszerben nem lehetséges.
- Max. nyomás és hőmérséklet: 10 bar; 110 °C
- Fali rögzítés alaptartozék
- Tisztán elektromosan: nem lehetséges.
- Vegyes üzemben: lehetséges, fűtőpatronnal
- Gyártási idő: 30 nap

Fürdőszobai Kollekción

Malva/Bonsai

1

- Típusok: Malva(egyenes), Bonsai(hajlított), ES (szárcsiszolt változat), C (magasfényű króm)

BSM-S/BSRM-S		BSM-ES/BSRM-ES		BSM-C/BSRM-C	
H	W	H	W	H	W
744	450	744	450	744	450
1122	500	1122	600	1122	600
1338	600	1338	750	1338	750
1689	750	1689		1689	

- Méretek:

2

- Szabvány szín: RAL9016
- Lehetséges: minden más színben (felárral)
- Króm színben is

3

- Bekötés: Középső (MM) bekötéssel vagy sarok szeleppel lehetséges, 2x1/2"
- Légtelenítő szelep jobboldalt felül
- Táplálás: felcserélhető
- Lehetséges szelepek: 1913, 1914, 1918, 1919, 1924, 1934, 1964
- Például:



4

- Lehajtható törölközőtartó
- Króm radiátor estén alaptartozék



Különlegesség:

- Nyílt rendszerben lehetséges.
- Max. nyomás és hőmérséklet: 10 bar; 110 °C
- Fali rögzítés alaptartozék
- Tisztán elektromosan: nem lehetséges.
- Vegyes üzemben: lehetséges, fűtőpatronnal
- Térelválasztóként is (kivéve C)
- Gyártási idő: 30 nap



Prado HX

1

- Típusok: Prado HX
- Méretek:

HX	
H	W
1010	500
1406	600
1802	750
2022	



2

- Szabvány szín: RAL9016
- Lehetséges: minden más színben (felárral)

3

- Bekötés: Középső (MM) bekötéssel vagy sarok szeleppel lehetséges, 2x1/2"
- Légtelenítő szelep jobboldalt felül
- Táplálás: felcserélhető
- Lehetséges szelepek: 1913, 1914, 1918, 1919, 1924, 1934, 1964
- Például:



4

- törölközőtartó alaptartozék



Különlegesség:

- Nyílt rendszerben nem lehetséges.
- Max. nyomás és hőmérséklet: 10 bar; 110 °C
- Fali rögzítés alaptartozék
- Tisztán elektromosan: nem lehetséges.
- Vegyes üzemben: lehetséges, fűtőpatronnal
- Gyártási idő: 30 nap

Alisma/Maranta

1

- Típusok: Alisma(egyenes), Maranta (hajlított)
- Méretek:

HKM/HKRM	
H	W
1010	500
1406	600
1802	750
2022	900



VRSKO

2

- Szabvány szín: RAL9016
- Lehetséges: minden más színben (felárral)

3

- Bekötés: Középső (MM) bekötéssel vagy sarok szeleppel lehetséges, 2x1/2"
- Légtelenítő szelep jobboldalt felül
- Táplálás: felcserélhető
- Lehetséges szelepek: 1913, 1914, 1918, 1919, 1924, 1934, 1964
- Például:

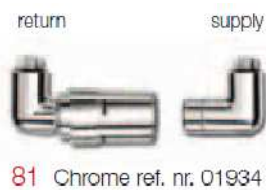

4

- törölközőtartó alaptartozék



Különlegesség:

- Nyílt rendszerben nem lehetséges.
- Max. nyomás és hőmérséklet: 10 bar; 110 °C
- Fali rögzítés alaptartozék
- Tisztán elektromosan: lehetséges.
- Vegyes üzemben: lehetséges, fűtőpatronnal
- Térelválasztóként is
- Gyártási idő: 30 nap

Iris/Arabis

1

- Típusok: Iris (egyenes),
Arabis (hajlított)
- Méretek:

HDM/HDRM	
H	W
690	450
1122	500
1338	600
1734	750
2022	900



2

- Szabvány szín: RAL9016
- Lehetséges: minden más színben (felárral)

3

- Bekötés: Középső (MM) bekötéssel vagy sarok szeleppel lehetséges, 2x1/2"
- Légtelenítő szelep jobboldalt felül
- Táplálás: felcserélhető
- szabványos oldalsó bekötés lehetséges
- Lehetséges szelepek: 1913, 1914, 1918, 1919, 1924, 1934, 1964
- Például:



4

- törölközőtartó alaptartozék



Különlegesség:

- Nyílt rendszerben nem lehetséges.
- Max. nyomás és hőmérséklet: 10 bar; 110 °C
- Fali rögzítés alaptartozék
- Tisztán elektromosan: lehetséges
- Vegyes üzemben: lehetséges, fűtőpatronnal
- Térelválasztóként is
- Gyártási idő: 30 nap

Agave/Hedera

1

- Típusok: Agave (egyenes), Hedera (hajlított), HR2 (dupla)
- Méretek:

HRM/HRBM		HR2	
H	W	H	W
882	500	1114	500
1114	600	2014	600
1726	750		750
2014	850		850

HRM-C/HRBM-C	
H	W
882	600
1184	
1736	



2

- Szabvány szín: RAL9016
- Lehetséges: minden más színben (felárral)
- Króm színben is

3

- Bekötés: Középső (MM) bekötéssel vagy sarok szeleppel lehetséges, 2x1/2"
- Légtelenítő szelep jobboldalt felül
- Táplálás: felcserélhető
- Lehetséges szelepek: 1913, 1914, 1918, 1919, 1924, 1934, 1964
- Például:



4

- törölközőtartó alaptartozék



Különlegesség:

- Nyílt rendszerben nem lehetséges.
- Max. nyomás és hőmérséklet: 10 bar; 110 °C
- Fali rögzítés alaptartozék
- Tisztán elektromosan: lehetséges
- Vegyes üzemben: lehetséges, fűtőpatronnal
- Gyártási idő: 30 nap

Aster

1

- Típusok: Aster HF1 (sima), HF2(dupla), Deco (teli)
- Méretek:

HF1		HF2		HF-DECO	
H	W	H	W	H	W
850	600	1810	600	725	500
1150	700		800	1085	600
1450	800			1265	700
1810				1565	
2110				1805	



2

- Szabvány szín: RAL9016
- Lehetséges: minden más színben (felárral)

3

- Bekötés: sarok szeleppel lehetséges, 2x1/2"
- Légtelenítő szelep jobboldalt felül
- Táplálás: felcserélhető
- Lehetséges szelepek: 1934, 1964
- Például:



4

- törölközőtartó rendelhető matt és fényes krómban
- gyűrű
- gombok
- polc



Különlegesség:

- Nyílt rendszerben nem lehetséges.
- Max. nyomás és hőmérséklet: 10 bar; 110 °C
- Fali rögzítés alaptartozék
- Tisztán elektromosan: lehetséges
- Vegyes üzemben: lehetséges, fűtőpatronnal
- Gyártási idő: 30 nap

Hagyományos radiátorok

Viola

1

- Típusok: Viola V1 (sima), V2(dupla), V1L1 (fűtőráccsal)
- Méretek:

V1/V2		V1L1	
H	W	H	W
1200	215	600	215
1400	288	1200	288
1600	360	1400	360
1800	433	1600	433
2000	505	1800	505
2200	578	2000	578
2400	650	2200	650
	723	2400	723
	795		795
	868		868
	1013		1013



2

- Szabvány szín: RAL9016
- Lehetséges: minden más színben (felárral)

3

- Bekötés: sarok szeleppel lehetséges, 2x1/2" régi mm csatlakozás
- Légtelenítő szelep jobboldalt felül
- Táplálás: felcserélhető
- Lehetséges szelepek: 1934, 1964, 16XX
- Például:



4

- törölközőtartó rendelhető matt és fényes krómban
- gyűrű
- gombok
- polc



Különlegesség:

- Nyílt rendszerben nem lehetséges.
- Max. nyomás és hőmérséklet: 4 bar; 110 °C
- Lakkjavító festék, fali rögzítés alaptartozék
- Tisztán elektromosan: lehetséges
- Vegyes üzemben: nem lehetséges
- Gyártási idő: 30 nap

Vinca

1

- Típusok: Vinca VN1 (sima),
- VN2 (dupla), VN1L1 (fűtőrácscsal), VNS (tükörrel)
- Méretek:

VN1/VN2/VN1L1		VNS/VNS1L1	
H	W	H	W
1400	430	1800	534
1600	490		654
1800	550		
2000	610		
2200	670		
	730		
	790		
	850		
	910		



2

- Szabvány szín: RAL9016
- Lehetséges: minden más színben (felárral)

3

- Bekötés: sarok szeleppel lehetséges, 2x1/2" régi mm csatlakozás
- Légtelenítő szelep jobboldalt felül
- Táplálás: felcserélhető
- Lehetséges szelepek: 1934, 1964, 16XX
- Például:



4

- törölközőtartó rendelhető matt és fényes krómban
- gyűrű
- gombok
- polc
- VNS: közepén tükörrel.



Különlegesség:

- Nyílt rendszerben nem lehetséges.
- Max. nyomás és hőmérséklet: 4 bar; 110 °C
- Lakkjavító festék, fali rögzítés alaptartozék
- Tisztán elektromosan: lehetséges
- Vegyes üzemben: nem lehetséges
- Gyártási idő: 30 nap

Lotus

1

- Típusok: Lotus H1 (sima),
- H2 (dupla), H1L1, (fűtőrácscsal), H2L1, H2L2
- Méretek:

H1/H2/H1L1/H2L1/H2L2

H	W
288	500
360	600
433	700
505	800
578	900
650	1000
723	1100
795	1200
868	1400
	1600
	1800
	2000
	2200
	2400
	2600
	2800
	3000



2

- Szabvány szín: RAL9016
- Lehetséges: minden más színben (felárral)

3

- Bekötés: sarok szeleppel lehetséges, 2x1/2"
- Integrált szelep
- Légtelenítő szelep jobboldalt
- Táplálás: felcserélhető
- Tűszelepes bekötés lehetséges
- Lehetséges szelepek: 1934, 1964,
- Például:

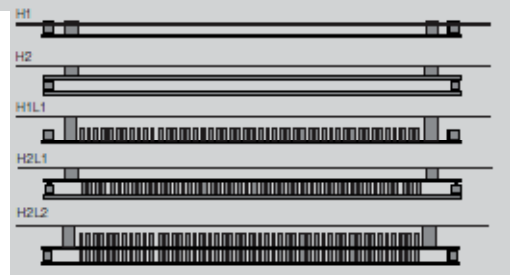

4

- törölközőtartó rendelhető matt és fényes krómban
- gyűrű
- gombok
- polc



Különlegesség:

- Nyílt rendszerben nem lehetséges.
- Max. nyomás és hőmérséklet: 4 bar; 110 °C
- Lakkjavító festék, fali rögzítés alaptartozék
- Tisztán elektromosan: nem lehetséges
- Vegyes üzemben: nem lehetséges
- Gyártási idő: 30 nap

Primula (konvektor)

1

- Típusok: Primula P1, P2, P3, P4 (magasított)
- Méretek:

P1/P2/P3/P4		
H	D	W
70	80	500
140	130	600
210	180	700
280	230	800
	280	900
		1000
		1100
		1200
		1400
		1600
		1800
		2000
		2200
		2400
		2600
		2800
		3000
		3300
		3600
		3900



VASCO

2

- Szabvány szín: RAL9016
- Lehetséges: minden más színben (felárral)

3

- Bekötés: sarok szeleppel lehetséges, 2x1/2"
- Légtelenítő szelep jobboldalt felül
- Táplálás: felcserélhető
- Lehetséges szelepek: 1934, 1964,
- Például:



4

- Díszfa ülőke rendelhető

Különlegesség:

- Nyílt rendszerben nem lehetséges.
- Max. nyomás és hőmérséklet: 4 bar; 110 °C
- Padló rögzítés alaptartozék
- Tisztán elektromosan: nem lehetséges
- Vegyes üzemben: nem lehetséges
- Gyártási idő: 30 nap

Veronica

1

- Típusok: Veronica VRVS1 (tükörrel sima),
- VRVS2 (tükörrel dupla), VRV1 (sima), VRV2 (dupla)
- Méretek:

VRVS1		VRVS2	
H	W	H	W
1800	500	1800	500
	572		572
	644		
VRV1		VRV2	
H	W	H	W
1400	420	1400	420
1600	492	1600	492
1800	564	1800	564
2000	636	2000	636
2200		2200	



2

- Szabvány szín: RAL9016
- Lehetséges: minden más színben (felárral)

3

- Bekötés: sarok szeleppel lehetséges, 2x1/2" régi mm csatlakozás
- Légtelenítő szelep jobboldalt felül
- Táplálás: felcserélhető
- Lehetséges szelepek: 1934, 1964, 16XX
- Például:



4

- törölközőtartó rendelhető matt és fényes krómban
- gyűrű



Különlegesség:

- Nyílt rendszerben nem lehetséges.
- Max. nyomás és hőmérséklet: 10 bar; 110 °C
- Fali rögzítés alaptartozék
- Tisztán elektromosan: nem lehetséges
- Vegyes üzemben: nem lehetséges
- Gyártási idő: 30 nap

Tulipa

1

- Típusok: Tulipa T1 (sima),
- T2 (dupla), horizontális változatban is, TNS (tükörrel)
- Méretek:

T1/T2			T1/T2	
H	W	W	H	W
400	540	1800	1000	270
500	630	1980	1200	360
600	720	2160	1400	450
700	810	2340	1600	540
800	900	2520	1800	630
900	990	2700	2000	720
	1080	2880	2200	810
	1170	3060	2400	900
	1260		2600	990
	1440		2800	1080
	1620		3000	1170

TSN	
H	W
1800	491
	581
	671

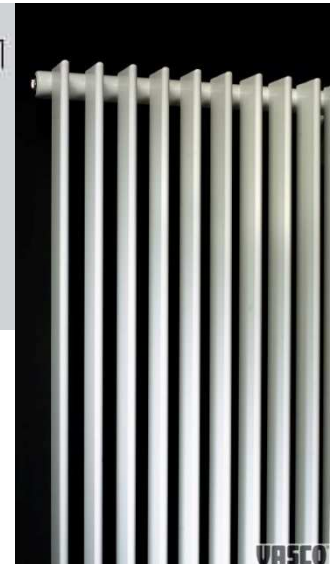

2

- Szabvány szín: RAL9016
- Lehetséges: minden más színben (felárral)

3

- Bekötés: sarok szeleppel lehetséges, 2x1/2" régi mm csatlakozás
- Légtelenítő szelep jobboldalt felül
- Táplálás: felcserélhető
- Lehetséges szelepek: 1934, 1964, 16XX
- Például:



4

- törölközőtartó rendelhető matt és fényes krómban
- gyűrű
- gombok
- polc
- TNS: közép tükörrel.



Különlegesség:

- Nyílt rendszerben nem lehetséges.
- Max. nyomás és hőmérséklet: 4 bar; 110 °C (létezik 10 bar-os kivételben is)
- Fali rögzítés alaptartozék
- Tisztán elektromosan: nem lehetséges
- Vegyes üzemben: nem lehetséges
- Gyártási idő: 30 nap

Tisztán elektromos radiátorok

E-Tech

1

- Típusok: VN2-EL
- Méretek:

VN2-EL

H	W
600	660
	840
	1080
	1260
	1440



2

- Szabvány szín: RAL9016
- Lehetséges: RAL 9006 (felárral)

3

- Bekötés: 1 fázis vezérlésű földelt kábel.
- Fűtőolajjal gyárilag feltöltve.
- Beépített vezérlő egység, Automatikus termosztát és szabályzó
- Szelep nem szükséges
- Hang és fénymentes



4

- törölközőtartó rendelhető matt és fényes krómban
- gyűrű
- gombok
- polc



Különlegesség:

- Lakkjavító festék, fali rögzítés alaptartozék
- Vegyes üzemben: nem lehetséges
- Gyártási idő: 20 nap

Hagyományos radiátorok tisztán elektromosan!



A radiátorok tisztán elektromos üzemben fűtőolajjal vannak feltöltve, melyet tartalmaz a radiátor ára. A szabályozást a Sildex vagy a falí egység végzi (lásd következő oldal)

Újdonság!

- Niva-EL 620x1825-ös méretben,
- Viola-EL 578x1800-as méretben,
- Prado HX már rendelhetőek!

Miért éri meg tisztán elektromos fűtőtestekre váltani?

- Mert környezetbarát alapanyagokból készülnek, és megújuló energiaforrást hasznosítanak
- Bárhova felszerelhető, legyen az padlás vagy pince, ahova a központi fűtés már nem jut el
- Egyszerű, rugalmas radiátoronkénti szabályozhatóság
- A fűtőolaj magasabb fűtőértékű így tovább marad meleg



További információkért keresse fel VASCO kereskedőjét!

ELEKTROMOS KIEGÉSZÍTŐK

Fűtőpatron, vezérlőegységek



Standard-Thermostat (SD-S)



Luxus-Thermostat (SD-L)

ST Fűtőpatron (PTC):

- Félvezető elemeket tartalmaz
- Automatikusan reagál a vízhőmérsékletre, be és kikapcsol
- Nincs kapcsoló, nincs fokozat állító
- Folyóvíz hozzávezetéshez közel szerelni tilos
- A fűtőttest alá szerelendő
- Átmérő: 12 mm
- Fűtőtéljesítmény: 300W-1500W



SD (Sildex) Fűtőpatron (fehér, szürke)

- Nem programozható, időzíthető
- Fokozat állító, szobahőmérséklet érzékelő
- BOOST (2 óra) – Erős törölköző szárító fokozat
- Fagyóvíz funkció
- Folyóvíz hozzávezetéshez közel szerelni tilos
- Kábelhosszúság: 1,2 m
- Termosztát
- Duplán szigetelt, nincs földelés
- Fűtőtéljesítmény: 300W-1500W
- Az ár a PTC fűtőpatront tartalmazza.



SD-RF-S (standard)

- Nem időzíthető, programozható
- Hőmérséklet beállító, szobahőmérséklet érzékelő
- BOOST (2óra)
- Fagyóvíz funkció
- Folyóvíz hozzávezetéshez közel szerelni tilos
- Termosztát
- Vezeték nélküli összeköttetés a fűtőpatron és a fali egység között
- Duplán szigetelt, nincs földelés
- Fűtőtéljesítmény: 300W-1500W



SD-RF-L (luxus)

- Időzíthető, programozható
- Digitális hőmérséklet beállítás
- 9 + 4 program
- BOOST (2 óra)
- Fagyóvédő funkció
- Folyóvíz hozzávezetéshez közel szerelni tilos
- Termosztát
- Vezeték nélküli összeköttetés a fűtőpatron és a fali egység között
- Duplán szigetelt, nincs földelés
- Fűtőteljesítmény: 300W-1500W

Szerelési útmutató:

- A fűtőpatron miatt a szabvány bekötés távolság megváltozik! Ilyenkor a T-idom használata javasolt, amely a bekötés távolságát mintegy 3-5 cm-rel be- vagy kifelé módosítja.

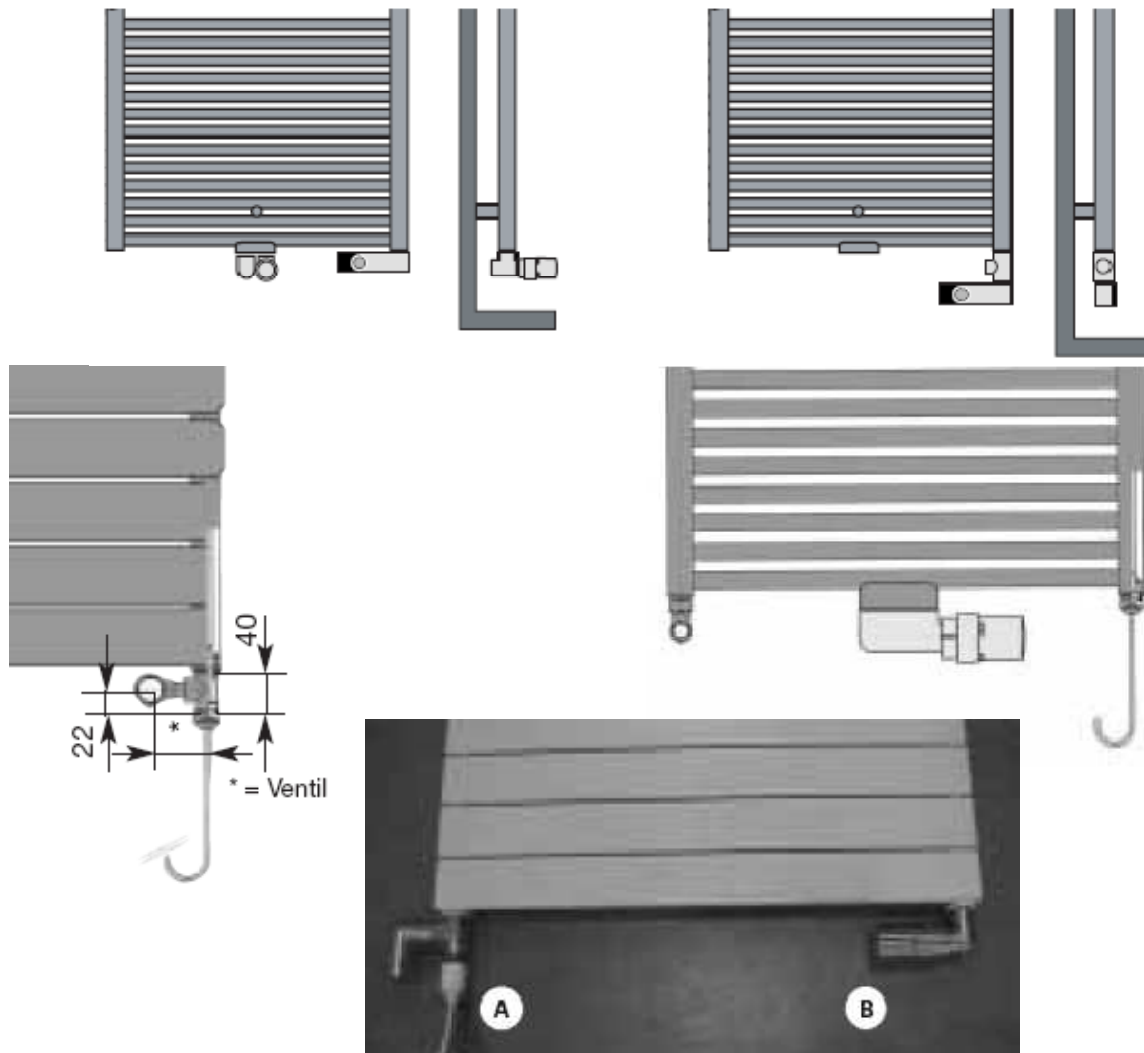

KIEGÉSZÍTŐK

Szelepek

DESIGN SZELEP-GARNITÚRA

Középső padló vagy fali bekötéssel. Szabvány távolság.

Rendelhető fehér, perganon, króm és acél színben.

A következő radiátorok rendelhetők a középső 'monoblock' bekötéssel:

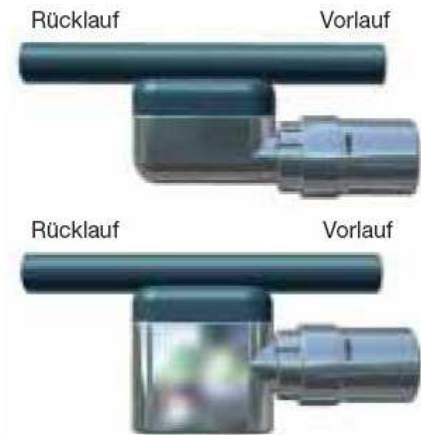

BON(R)M / BS(R)M-S / BS(R)M-C / BS(R)M-ES / HK(R)M
HD(R)M / H(R)BM / H(R)BM-C / CPVN1 / CPVN2 / CRVN1
NIVA EDELSTAHL / ARCHE

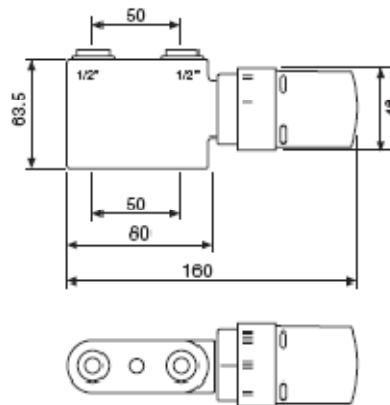
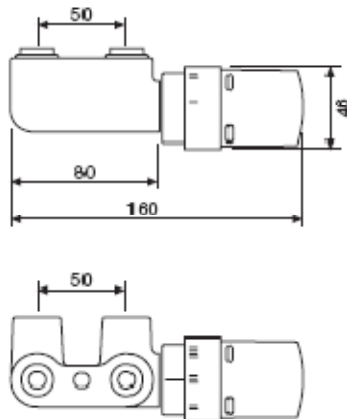

SAROKSZELEPEK

Szélso fali bekötéssel, minden típushoz.

Rendelhető fehér és króm színben.

A Termosztát fej mindig a visszatérő ágon kell, hogy legyen!

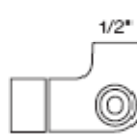
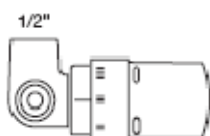
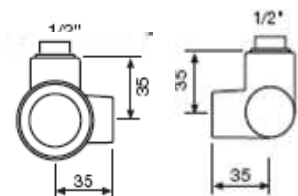
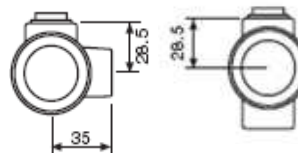
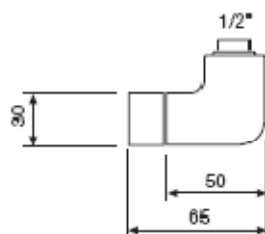
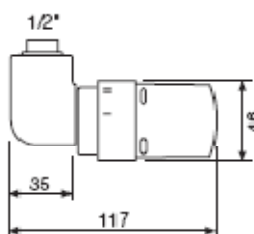

VENTILGARNITUR 1-8

KOMBINÁLT SAROKSZELEP

Használható a régi vagy az új 'monoblock' szabványos bekötésnél. Takarósapkával. Termostát fej nélkül.

Rendelhető: fehér, perganon, króm, M350(Acél), minden más RAL színben.

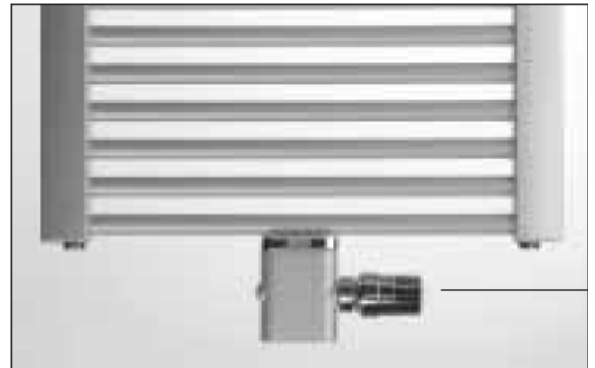

A következő Termostát fejek kompatibilisek:

Oventrop Colani / Honeywell / Comap / Heimeier / MNG / Danfoss / Erie Drayton / Herz / Junkers / Caleffi.

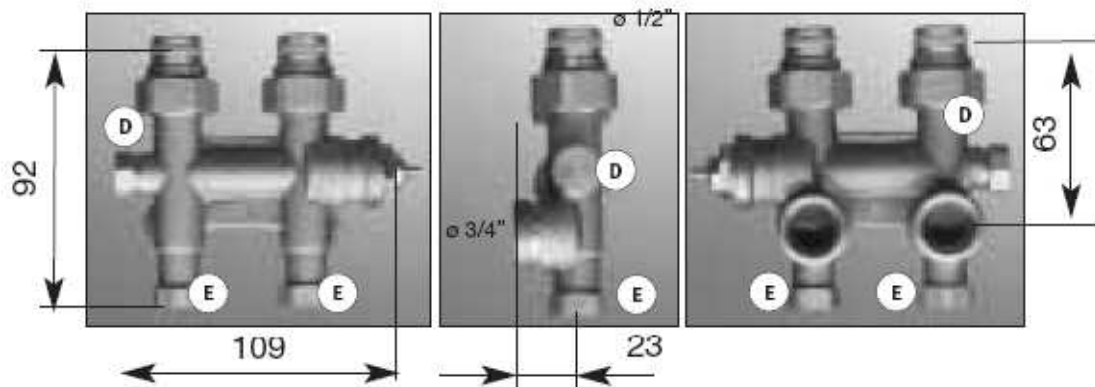

TYP :				
Malva/Bonsai (BSM/BSRM)	o	o	o	o
Alisma/Maranta (HKM/HKRM)	o	o	o	o
Iris/Arabis (HDM/HDRM)	o	o	o	o
BON(R)M	o	o	o	o
Agave/Hedera (HRM/HRBM/HRM-C/HRBM-C)	o	o	o	o
Agave doppelt (HR2)	X	X	o	X
Aster (HF/HF2)	X	X	o	X
Carré Bad (CB)	X	X	o	X
Carré Plan Vert. (CPVN/CRVN)	o	o	o	o
Carré Plan Hor. (CPHN)	X	X	o	X
Carré Rond (CR-A/CR-O)	X	X	o	X
Niva Vert. (N1L1/N2L1)	o	o	o	o
Niva Vert. Edelestahl (N1L1-ES /N2L1-ES)	o	o	o	o
Niva Hor. (NH1L1/NH2L1/NH2L2)	X	X	X	X
Arche (VV/VH)	o	o	o	o
Arche (HV)	X	X	o	X
Cocos (RHO/SIGMA/SIGMA-S)	X	X	X	o
Tulipa (T1/T2/TSN)	X	X	X	o
Veronica (VRV)	X	X	X	o
Vinca (VN/VNS/VNS1L1)	X	X	X	o*
Lotus (H1/H1L1/H2/H2L1/H2L2)	X	X	o	X
Viola (V1/V1L1/V2)	X	X	X	o*
Zana ZV-1/ZV-2	o	o	o	o
Zana ZV-R	o	o	o	o
Zana ZV-O/ZV-A	X	X	o	X
Zana ZH-1/ZH-2	X	X	o	X
Zana ZB-D/ZBD-DECO	X	X	o	X
Zana Libra LU/LD	o	o	o	o
Zana Libra LL/LR	X	X	o	X
Zana Multi	X	X	o	X
Zana Plint	X	X	o	X

X – Nem lehetséges

O – Választható (O* - csak páros csőszám esetén)

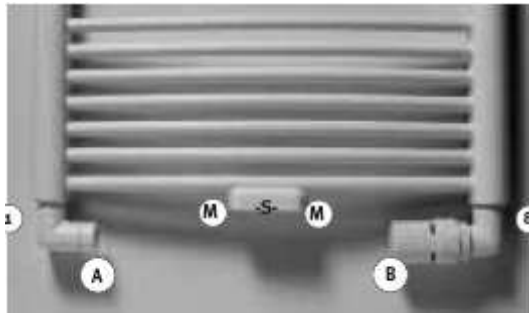
Néhány szerelési tanács:

1-8 Sarok bekötés, Visszatérőág: jobboldal
(középső 'monoblock' bekötés lezárva)

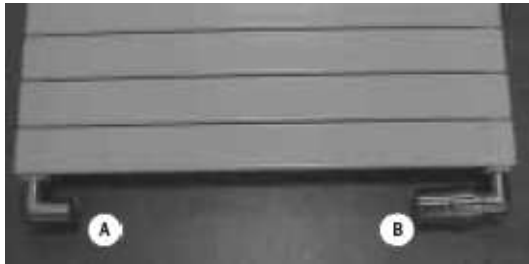

1-8 Sarok bekötés, Visszatérőág: jobboldal

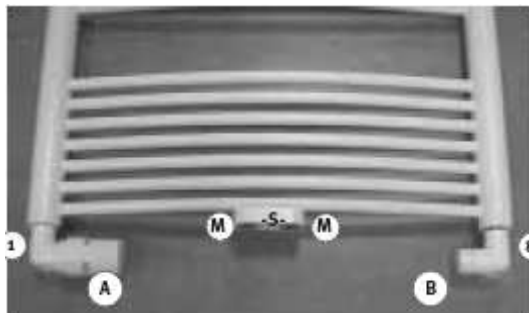

1-8 Sarok bekötés, Visszatérőág: baloldal
(középső 'monoblock' bekötés lezárva)

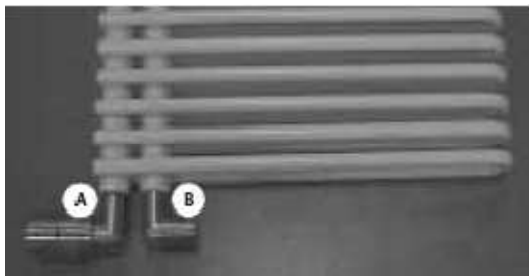

1-8 Sarok bekötés.
Visszatérőág: Baloldal

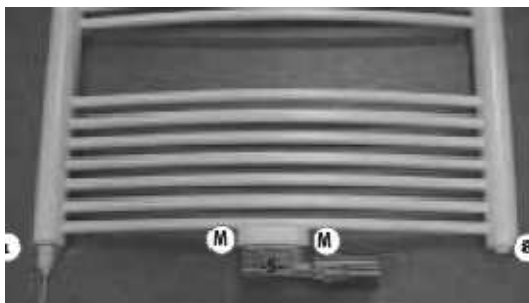

Középső-fali bekötés, Design Szelep garnitúrával +
Fűtőpatron.

Visszatérőág: baloldal

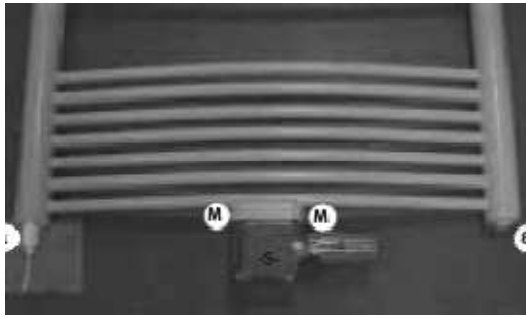

Középső-padló bekötés, Design Szelep garnitúrával + Fűtőpatron

Visszatérőág: baloldal



1-8 Sarokbekötés + Fűtőpatron

(Visszatérőág: jobboldal)

FIGYELEM: A melegvíz bekötési pontja 3-5 cm-rel módosul a T-idom miatt!

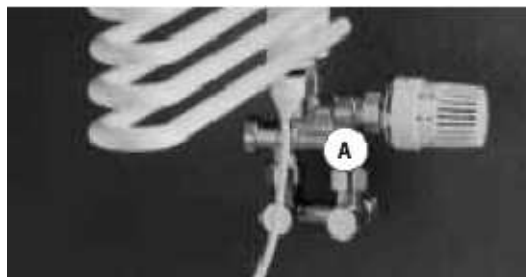

Egy csöves bekötés rendszer + Fűtőpatron

(nincs a VASCO programban)

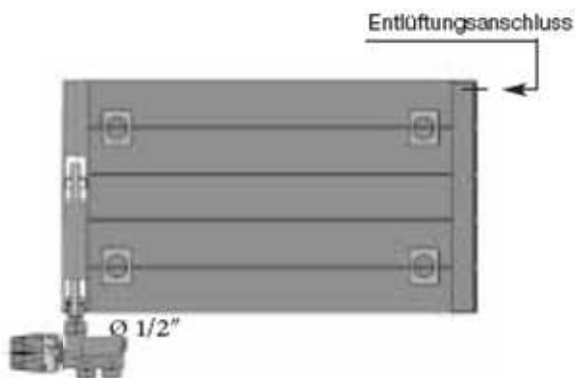

Egycsöves bekötés rendszer

(nincs a VASCO programban)

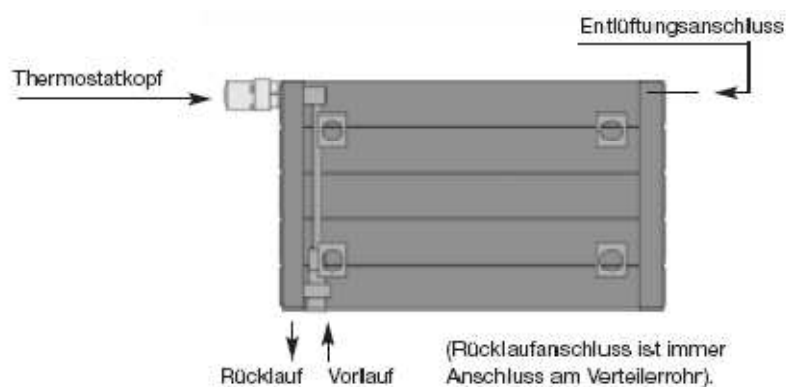

Integrált szelepes bekötés.

Színek:

STANDARD COLOUR



RAL 9016
Traffic white



S800
Fine texture white

METALLIC



M300
Black January



M301
Anthracite January



M302 Aluminium
Grey January



M303
Grey white January



M304
Brown January

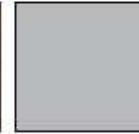

RAL 9006
White aluminium



RAL 9007
Grey aluminium

NATURAL (MAT)



N500
Mist white



N501
Mist grey



N502
Sand light



N503
Sand

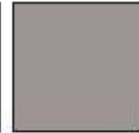

N504
Platinum grey



N505
Dust grey



N506
Warm grey



N507
Grey-brown

RAL



RAL 1001
Beige



RAL 1004
Golden yellow



RAL 1013
Oyster white



RAL 1015
Light Ivory



RAL 1023
Traffic yellow



RAL 2002
Vermillion



RAL 3003
Ruby red



RAL 5002
Ultramarine blue



RAL 5014
Pigeon blue



RAL 5015
Sky blue



RAL 7001
Silver grey



RAL 7016
Anthracite grey



RAL 7030
Stone grey



RAL 7035
Light grey



RAL 8017
Chocolate brown



RAL 9001
Cream



RAL 9002
Gray white



RAL 9005
Jet black



RAL 9010 *
Pure white



RAL 9016
Traffic white

BRITISH



0200
Champagne



0201
Honey Moon



0204
Soft Cream

SANITARY



0004
Manhattan



0005
Anemone



0007
Jasmin



0008
Beige



0009
Caramel



0010
Magnolia

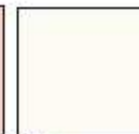

0011
Edelweiss

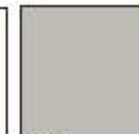

0013
Flanel



0016
Camee



0017
Taupe



0019
Pergamon



0020
Bisque



0023
Arania



0024
Ag8ls



0025
Lilac



0028
Black mat



0031
Classical white



0033
Graphite mat



0034
Satn Vanille



0040
Pearl



0042
Natura



0047
Alph withe

Az Ön Vasco kereskedője: